

free



Free SAS déclare que le produit de référence F-PL07A (le FreePlug) est conforme aux exigences essentielles applicables et aux autres déclarations pertinentes de la directive RED 2014/53/UE.
Pour tout détail complémentaire, merci de vous reporter aux informations disponibles sur free.fr/assistance/
Produit conçu par Freebox SAS - 16 rue de la Ville l'Eveque - 75008 PARIS - FRANCE.
E009873-0

freeplugs

GUIDE DE DÉMARRAGE

free

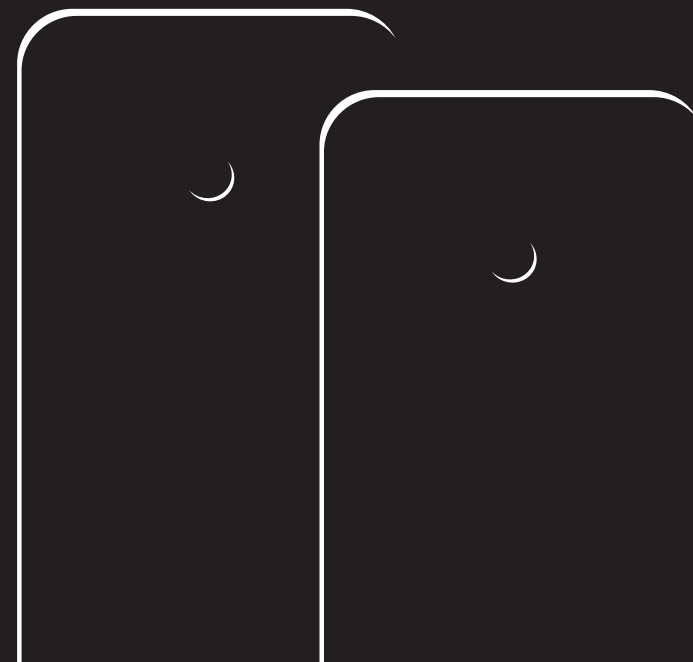

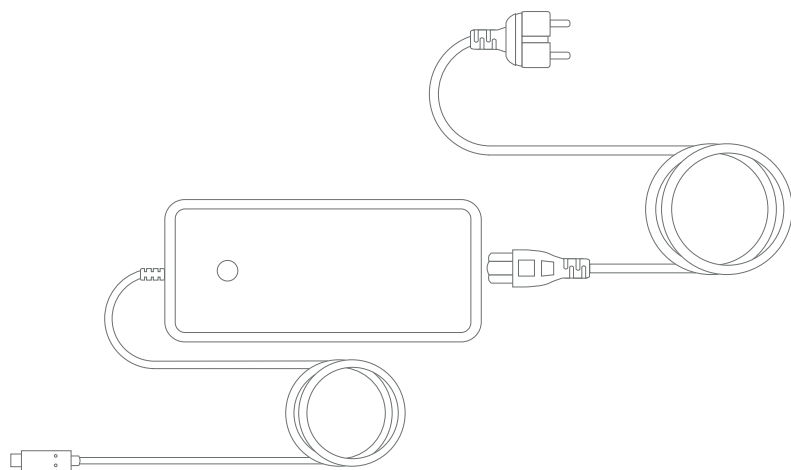

Outre leur fonction d'alimentation, les FreePlugs permettent à vos boîtiers Freebox de **communiquer au travers de votre réseau électrique**. En effet, votre boîtier Player doit dialoguer avec le boîtier Server afin d'assurer le fonctionnement du service TV.

Votre carton FreePlug est composé des éléments suivants :

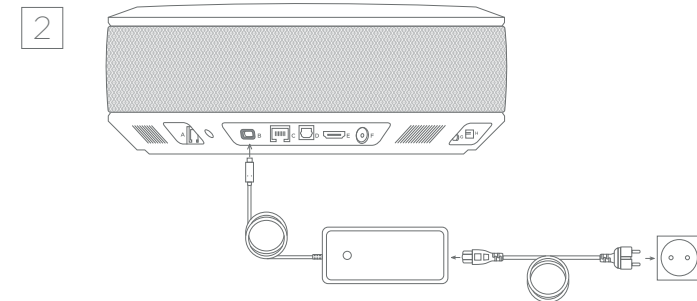
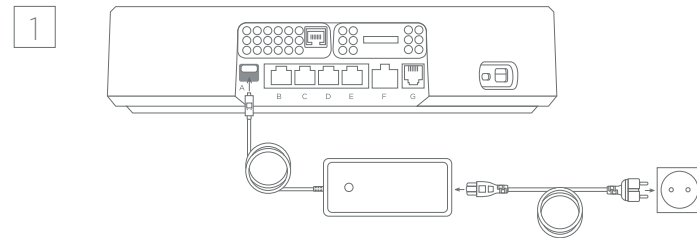
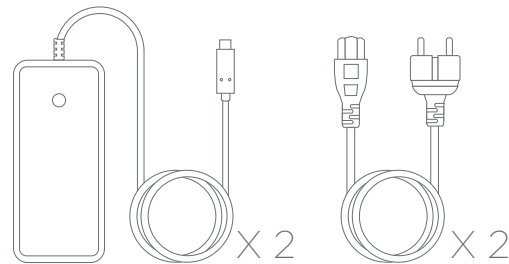

Vos FreePlugs sont déjà associés lors de la réception de votre Freebox, c'est-à-dire qu'ils n'ont plus qu'à être branchés afin de communiquer entre eux.

Il vous suffit alors de les raccorder, chacun leur tour, à vos boîtiers Freebox :

- Reliez le connecteur USB Type-C au port gris situé au dos de chacun de vos boîtiers Freebox.
- Reliez le câble d'alimentation au FreePlug et à une prise électrique.



Les voyants des FreePlugs clignotent quelques instants, puis se fixent sur la couleur verte.

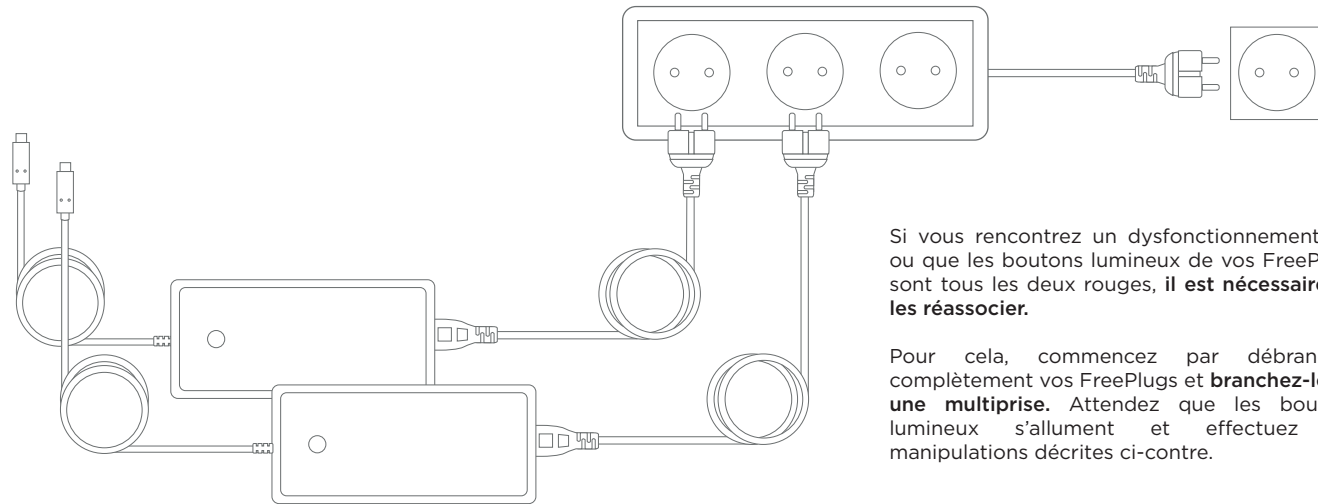

Si vous rencontrez un dysfonctionnement et/ou que les boutons lumineux de vos FreePlugs sont tous les deux rouges, **il est nécessaire de les réassocier.**

Pour cela, commencez par débrancher complètement vos FreePlugs et **branchez-les à une multiprise.** Attendez que les boutons lumineux s'allument et effectuez les manipulations décrites ci-contre.

1 Maintenez le doigt appuyé sur le bouton d'un des deux FreePlugs pendant 15 secondes (jusqu'à ce que son comportement change) puis relâchez.

Le bouton doit s'allumer en orange un bref instant puis devenir rouge figé : le FreePlug est réinitialisé. Répétez cette opération sur votre second FreePlug.

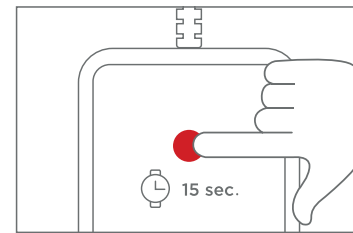

2 Appuyez sur le bouton d'un des deux FreePlugs pendant 2 secondes et relâchez. Le bouton lumineux clignote alors du vert à l'orange.

Répétez cette opération sur votre second FreePlug.

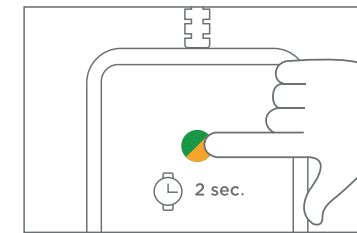

3 Après quelques instants, le témoin lumineux de chaque FreePlug devient vert figé : l'association est réussie !

Vous pouvez rebrancher vos FreePlugs à vos boîtiers Freebox.

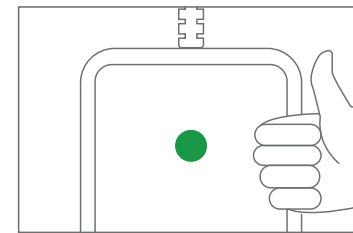

Si le bouton lumineux est rouge, vous devrez relancer la procédure.

- Alimentation / data USB Type-C
- Norme HomePlug AV2 MIMO
- Débit jusqu'à 1Gbit/s



Pour plus d'aide sur l'utilisation des FreePlugs ou de votre Freebox en général, rendez-vous sur free.fr/assistance

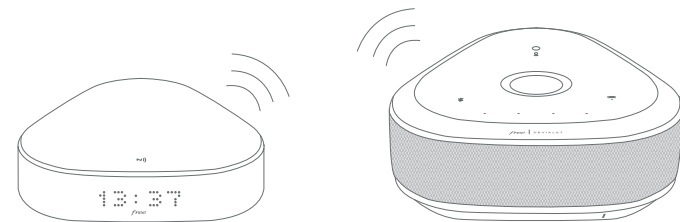

Si vous ne parvenez toujours pas à associer vos FreePlugs, ne vous inquiétez pas : **vous avez la possibilité de faire communiquer vos deux boîtiers Freebox sans fil à l'aide du Wi-Fi.**

Aussi, si vos boîtiers se trouvent à proximité, **vous pouvez les relier directement à l'aide d'un câble Ethernet.**

