



free

Free SAS déclare que le produit de référence F-OB07A (Freebox One) est conforme aux exigences essentielles applicables et aux autres déclarations pertinentes de la directive RED 2014/53/UE. Pour tout détail complémentaire, merci de vous reporter aux informations disponibles sur free.fr/assistance/
Produit conçu par Freebox SAS - 16 rue de la Ville l'Évêque - 75008 PARIS - FRANCE.

E109879-1

Freebox One

GUIDE DE DÉMARRAGE

free

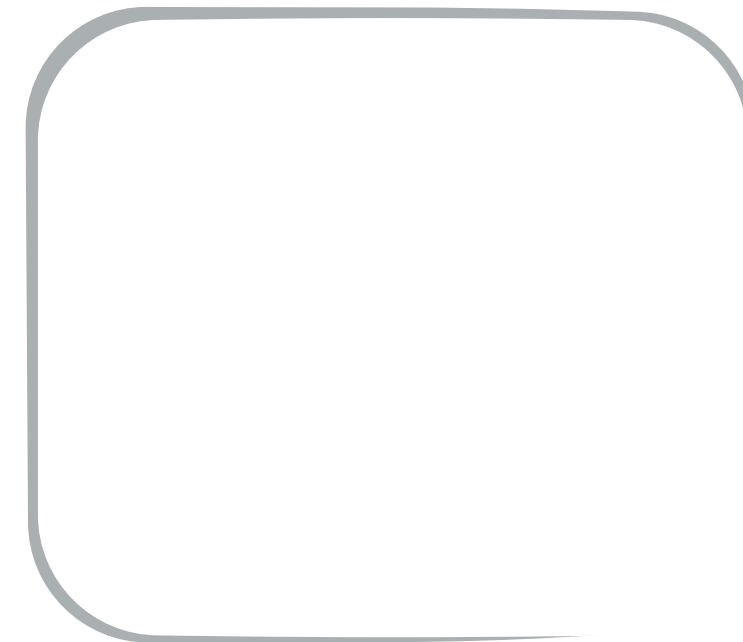

PRÉSENTATION DU COFFRET FREEBOX ONE 1/2

free

La Freebox One vous permet d'accéder à Internet et aux nombreux services télévisés, le tout avec un seul boîtier. Assurez-vous de positionner votre Freebox à proximité de votre téléviseur mais aussi de votre prise téléphonique (ou fibre).

CONTENU DU PACK

- A : Freebox One
- B : Bloc d'alimentation
- C : Télécommande 2 piles LR6 AA
- D : Câble téléphonique RJ11
- E : Bloc T
- F : Câble HDMI
- G : Adaptateur T pour téléphone fixe
- H : Câble Ethernet RJ45
- I : Adaptateur T / RJ45 pour logements neufs

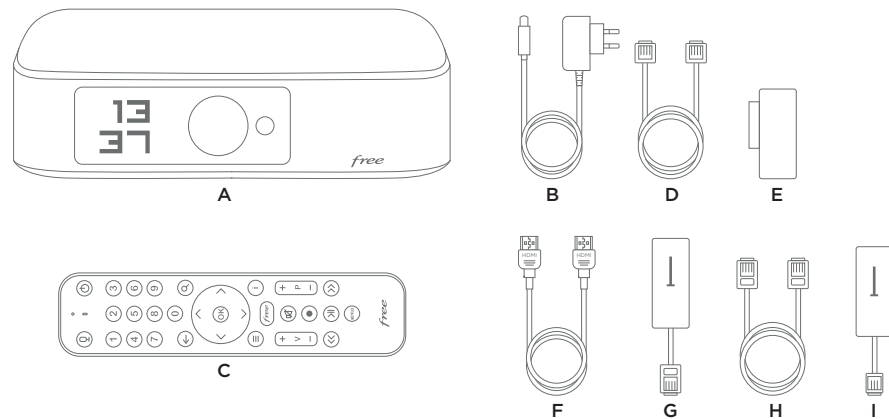

Pour découvrir plus de services et obtenir davantage d'informations sur votre Freebox, rendez-vous sur free.fr/assistance

PRÉSENTATION DU COFFRET FREEBOX ONE 2/2

free

CONNECTIQUES

- A : Port xDSL (pour raccordement du câble téléphonique RJ11)
- B : Port SFP Fibre Optique (pour raccordement fibre)
- C / D / E / F : Ports Ethernet
- G : Port entrée audio mini Jack
- H : Port eSata (pour raccordement d'un périphérique de stockage)
- I : Port téléphone fixe RJ11 (pour raccordement d'un téléphone fixe)
- J : Port d'alimentation
- K : Port USB Type-C (pour raccordement d'un périphérique de stockage)
- L : Port sortie audio mini Jack (pour raccordement d'un équipement audio)
- M : Ports USB 2.0 (pour raccordement d'un périphérique de stockage)
- N : Port HDMI (pour raccordement à un téléviseur)
- O : Bouton de réinitialisation
- P : Port antenne TNT (pour raccordement au dispositif d'antenne)

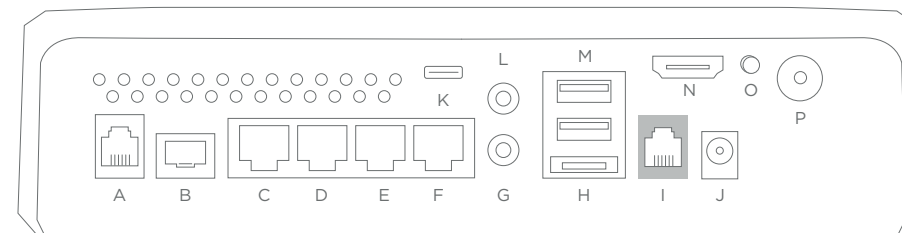

INSTALLATION ABONNÉS ADSL

free

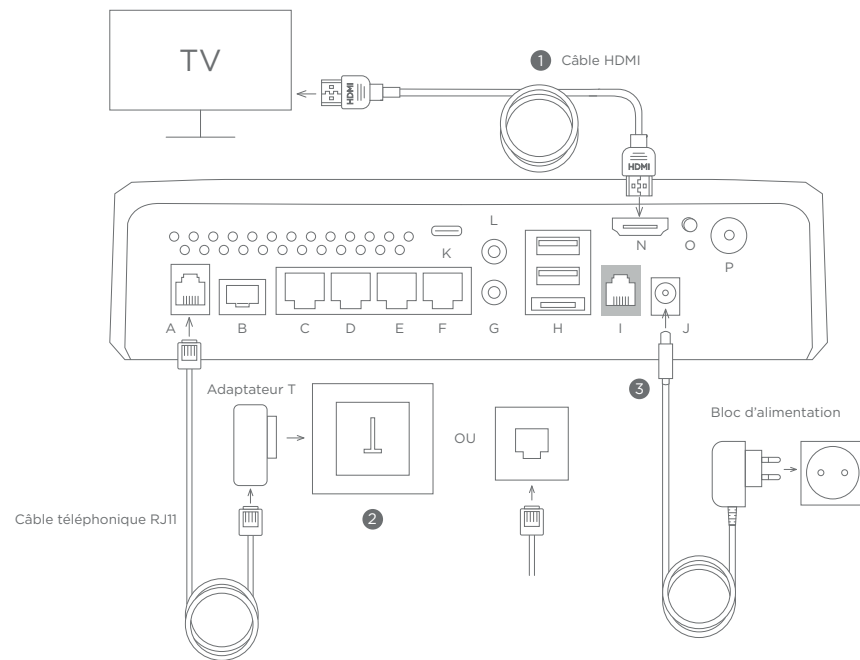

INSTALLATION ABONNÉS ADSL

free



Pour procéder à l'installation de votre Freebox ADSL, veuillez consulter les instructions de raccordement ci-contre.

- 1 Reliez votre Freebox à votre téléviseur à l'aide du câble HDMI (port N).
- 2 Branchez le câble téléphonique RJ11 au dos de la Freebox (port A) et au bloc T. Insérez ensuite celui-ci dans votre prise téléphonique murale.

OU

Si votre logement est équipé d'un port Ethernet mural (et non d'une prise T), raccordez-y le câble RJ11 directement.

- 3 Reliez le câble d'alimentation au port J de votre Freebox. Allumez votre téléviseur sur le canal HDMI correspondant.

INSTALLATION ABONNÉS FIBRE

free

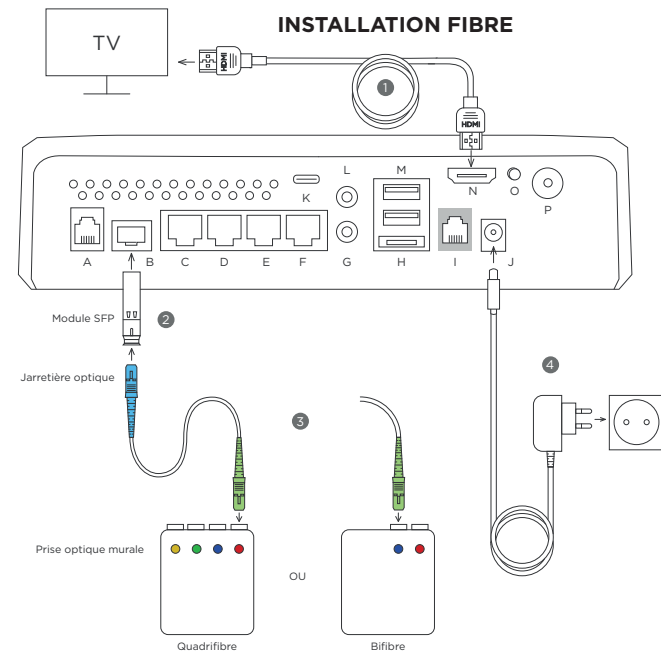

OU INSTALLATION FIBRE AVEC CONVERTISSEUR

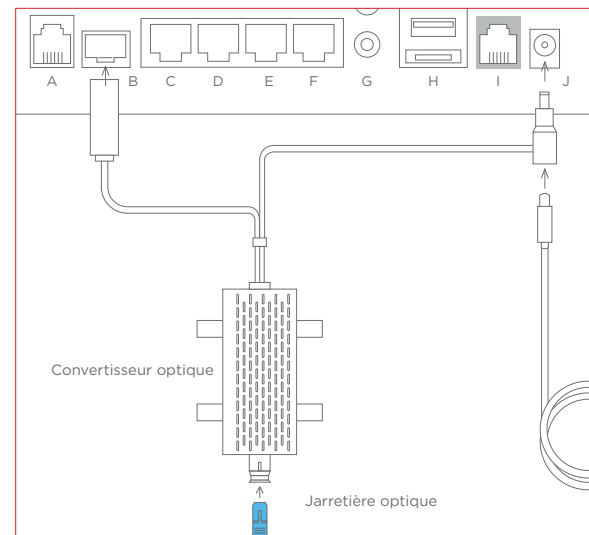

INSTALLATION ABONNÉS FIBRE

free



Si vous êtes un nouvel abonné, le technicien fibre procédera à l'installation de votre Freebox décrite ici lors du rendez-vous convenu à votre domicile.

Installation fibre

Raccordez votre Freebox à votre prise optique murale comme indiqué sur le schéma ci-contre, en respectant les sens d'insertion et les couleurs.
Attention, les bouchons en plastique pré-insérés dans les embouts doivent être retirés.

Installation fibre avec convertisseur

Dans certains cas, il sera utile de connecter un convertisseur optique (fourni si nécessaire) afin de bénéficier de la technologie fibre sur votre Freebox.
L'installation est identique à la précédente à la différence qu'il faudra intercaler le convertisseur comme indiqué sur le schéma encadré ci-contre.

INSTALLATION DE VOTRE TÉLÉPHONE FREEBOX

free

Si vous souhaitez profiter de votre ligne fixe Freebox, veuillez suivre les instructions de raccordement décrites ci-dessous :

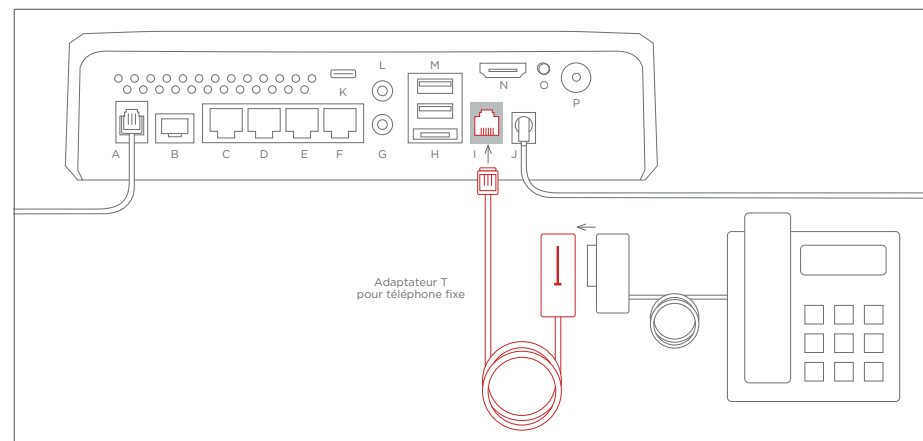

INITIALISATION DE VOTRE FREEBOX ONE

free

Une fois l'installation effectuée, le boîtier s'initialise et parcourt différentes étapes. Vous n'avez rien à faire : **votre Freebox est opérationnelle une fois l'heure affichée.** Si le boîtier reste bloqué à une étape, consultez la page **Assistance et conseils** de ce guide.

L'initialisation du service télévision se déroule directement depuis votre téléviseur : il vous suffit de le **basculer vers le canal HDMI** sur lequel vous avez raccordé votre câble.

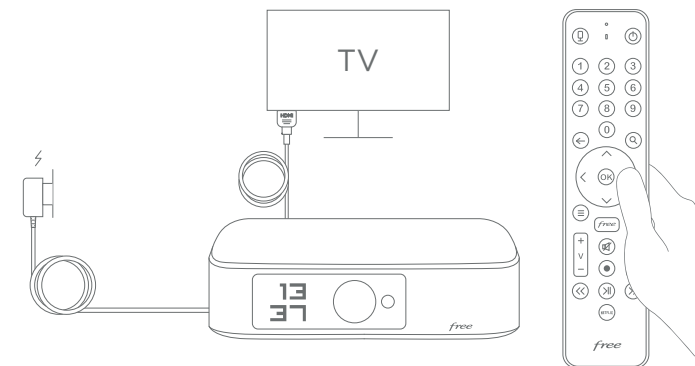

Une fois installé, il vous suffit de **suivre le pas-à-pas affiché sur votre téléviseur.**

CONNEXION RAPIDE EN WI-FI

free

Une fois votre Freebox en place, **vous pouvez vous y connecter en 1 minute depuis n'importe quel périphérique compatible Wi-Fi.**

Il vous suffit de rechercher les réseaux disponibles et de vous connecter à l'aide des informations de connexion présentes sur l'étiquette du carton ou sur votre fiche abonné (par exemple : Freebox - AF6FAA et clef *communicem*4 saturat*).

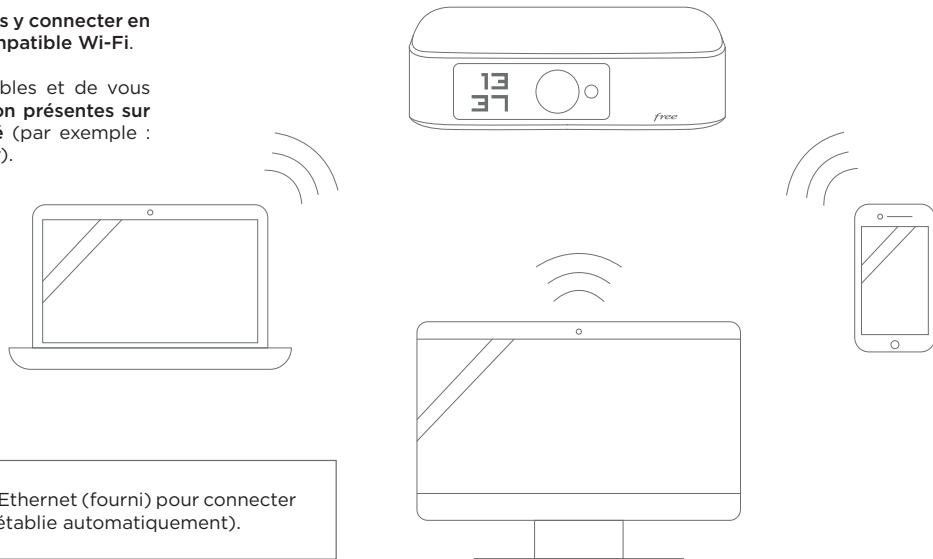

Pour plus de fiabilité, vous pouvez utiliser le câble Ethernet (fourni) pour connecter votre ordinateur à la Freebox (la connexion sera établie automatiquement).

APPLICATION FREEBOX

free

L'application officielle Freebox est l'**outil indispensable pour profiter pleinement de votre Freebox, mais aussi pour la paramétrer** (personnalisation de votre réseau Wi-Fi, gérer vos enregistrements, consulter vos fichiers à distance, etc.).

Utilisez le QR Code ci-dessous ou téléchargez l'application Freebox sur l'App Store ou le Google Play Store. Lancez l'application et associez-la à votre Freebox en suivant les instructions.

Flashez ce QR Code



ou

Rendez-vous sur



Freebox OS : retrouvez l'équivalent de l'application Freebox directement **sur votre ordinateur** (connecté à votre Freebox) à l'adresse mafreebox.freebox.fr

ASSISTANCE ET CONSEILS

free

- Si l'afficheur de votre Freebox ne s'allume pas (aucun voyant) :

Vérifiez le branchement du bloc d'alimentation : au dos du boîtier dans le port rond (J) et à une prise électrique fonctionnelle.

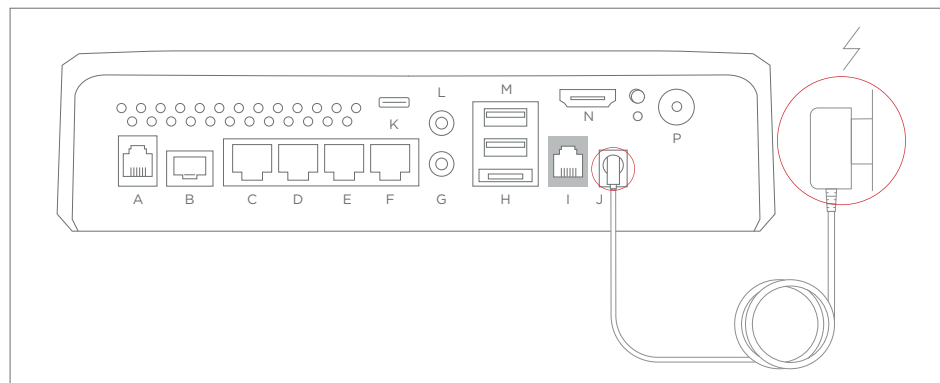

- Si l'afficheur de votre Freebox bloque à une étape :

Veillez nous le signaler en vous rendant sur la page suivante : assistance.free.fr/contact/ (vos identifiants Freebox seront nécessaires).

ASSISTANCE ET CONSEILS

free

- En cas de dysfonctionnement ou si votre Freebox ne semble plus répondre, redémarrez votre boîtier :

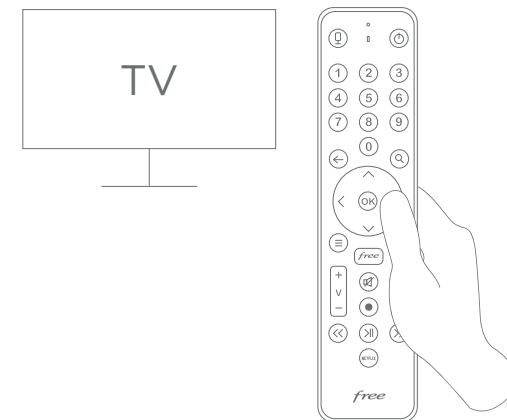

Si cela est possible, utilisez votre télécommande Freebox et depuis le menu principal Freebox TV, rendez-vous dans **Réglages > Système > Redémarrer la Freebox**.

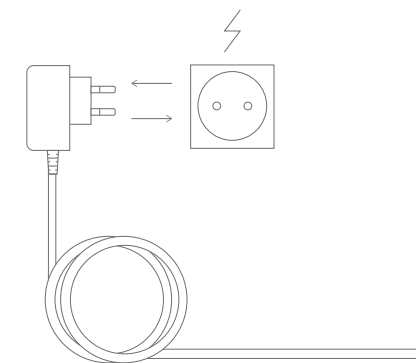

Sinon, débranchez la prise électrique puis rebranchez-la.

CARACTÉRISTIQUES TECHNIQUES

free

PROCESSEUR

- ARM9 1.2 Ghz 1Go RAM (partie internet)
- Qualcomm® Snapdragon™ APQ8098 SoC / 2Go RAM / 32Go Flash (partie TV)

CONNECTIVITÉ

- Compatible ADSL2+, VDSL2, ou FIBRE jusqu'à 1 Gbit/s
- WiFi 802.11b/g/n 2.4GHz + 802.11ac 5 GHz
- Bluetooth 4.1

CONNECTIQUE

- 4 ports Gigabit Ethernet
- 1 port USB-C 3.0
- 2 ports USB 2.0
- 1 port e-SATA
- Base DECT
- Entrée TNT

VIDEO

- Compatible 4K HDR10
- HDMI 2.1 avec HDCP 2.2

SON

- Entrée / sortie audio stéréo
- Dolby Audio

Fabriqué sous licence de Dolby Laboratories. Dolby et le symbole double-D sont des marques de Dolby Laboratories. HDMI ainsi que le logo HDMI sont des marques commerciales de HDMI Licensing Administration, Inc

